









HINO SERIE 300

MODELO
XZU720L- WKFTL3

MODELO
XZU730L- WKFTL3

 Motor	N04C-WH Desplazamiento: 4,009 litros Potencia: 156 PS @ 2,800 rpm Torque: 430 Nm @ 1,400 rpm	
Peso Bruto Vehicular combinado	8,500 Kg (8.5 ton)	
Capacidad de Ejes	(Delantero) 3,100 kg (3.1 ton) (Trasero) 6,200 kg (6.2 ton)	
 Embrague	Disco simple; 325 mm de diámetro, con ajustador automático	
 Freno de Servicio	Hidráulicos, tipo tambor en las cuatro (4) posiciones, con LSPV* en el eje trasero para un frenado más eficiente; ABS opcional	
 Freno de Estacionamiento	Mecánico, localizado a la salida del eje de la transmisión	
 Suspensión delantera	Muelles semi elípticos con amortiguadores de doble acción	
 Suspensión Trasera	Muelles principales + muelles auxiliares semi elípticos, con amortiguadores de doble acción	
 Neumáticos	7.50R16-14PR	
 Transmisión	RE61 / Manual de 6 vel. hacia adelante + 1 de retroceso Relación: 6.370 - 0.703	
 Seguridad y Confort	Timón ajustable (inclinación y altura); asiento del conductor ajustable; aire acondicionado y equipo de sonido (AM/FM/AUX/USB/BT) de fábrica; cabina tipo EGIS** con barras de protección contra impactos en las puertas; tablero con información múltiple; luces halógenas con ajuste de nivel; luces de neblina tipo LED Cinturones de seguridad de tres puntos (asientos del conductor y pasajero) y de dos puntos para el asiento central	

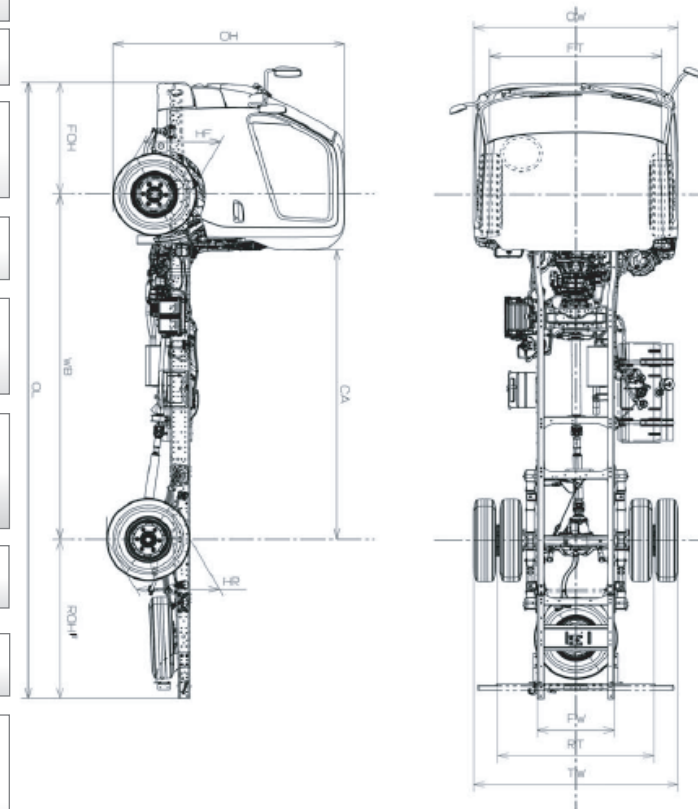

Longitud de Chasis	5,070 mm (16.6 pies)	5,580 mm (18.3 pies)
Peso del Chasis con Cabina	2,565 kg (2.6 ton)	2,585 kg (2.6 ton)
Carga útil	5,935 kg (6 ton)	5,915 kg (6 ton)
Ejes trasero (Relación)	5.142	5.571
Tanque de Combustible	100 L (26.4 gal) - Tapa con llave	
Velocidad Máxima (opción de limitador electrónico de velocidad)	125 km/h	115 km/h
Capacidad de subir pendientes	42.1%	46.4%
Sistema Eléctrico	Voltaje: 24 VDC (Dos baterías de 12 V conectadas en serie, 60A/h); Alternador: 60A (opción 80A)	

WB	OL	CA	OH
3,870	6,740	3,315	2,260
OW	ROH	CHASIS UTILIZABLE	
2,055	1,755	5,070	16.6 Pies

WB	OL	CA	OH
4,200	7,250	3,645	2,260
OW	ROH	CHASIS UTILIZABLE	
2,055	1,935	5,580	18.3 Pies

Tambor, S.A.

GARANTÍA
4 AÑOS
130MIL
KILÓMETROS



HINO

SERIE 300

EURO 3

TURBO INTERCOOLER

